



# پمپ آبروان

 [www.kalasanati.com](http://www.kalasanati.com)

 [@kalasanati.ir](https://www.instagram.com/kalasanati.ir)

 02188544230

Year: 2021

# PUMP

[www.kalasanati.com](http://www.kalasanati.com)

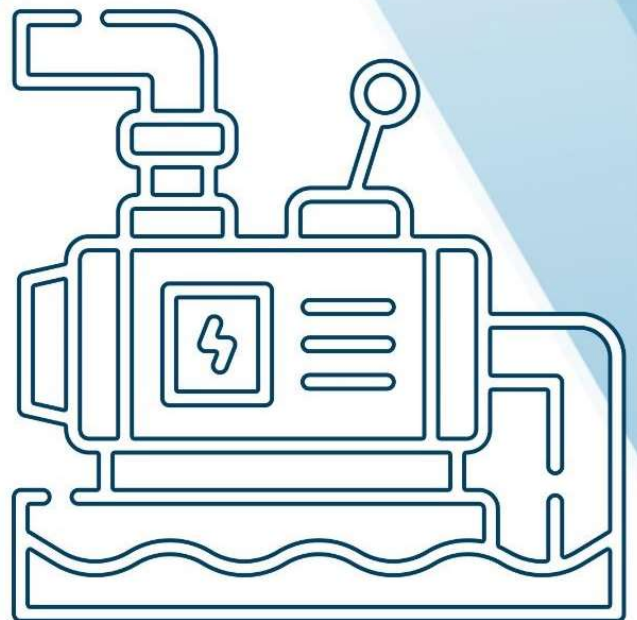

از این که کالا صنعتی را انتخاب کرده اید از شما ممنونیم. گروه کالا صنعتی را میتوان بهترین شرکت برای مشاوره و خرید کالای صنعتی دانست. این شرکت با ترکیب صنعت و تکنولوژی توانسته بهترین خدمات مشاوره ای در زمینه خرید کالای صنعتی و به طور تخصصی پمپ آلات خانگی و صنعتی موجود در بازار را ارائه دهد. انواع پمپ آب خانگی، کفکش، لجن کش، موتور پمپ، شناور، پمپ وکیوم، پیستونی، دیافراگمی، پمپ دنده ای و بسیاری کالاهای مرتبط با این دسته بندی ها، در سایت کالا صنعتی قابل خرید بوده و سعی بر آن است که قیمت های درج شده کاملاً به روز باشد تا اینکه تصمیم گیری برای مشتریان و کارشناسان فنی شرکت ها آسان شود.

در راستای ارزشمندی مشاوره برای انتخاب پمپ، آماده کردن دیتاشیت و کاتالوگ های با کیفیت در دستور کار این شرکت قرار گرفته است. در ذیل دیتاشیت پمپ استریم آمده و این مشخصات مربوط به آخرین ویرایش شرکت سازنده می باشد.

- نکته: همواره سعی بر آن بوده که مشخصات و اطلاعات مربوط به کاتالوگ ها به صورت دقیق بازنویسی و نگارش شود. اما به صورت سهوی ممکن است اشکالات نگارشی در کاتالوگ وجود داشته باشد.



● نقشه فنی و ابعاد پمپ گل کش HDS 50-300

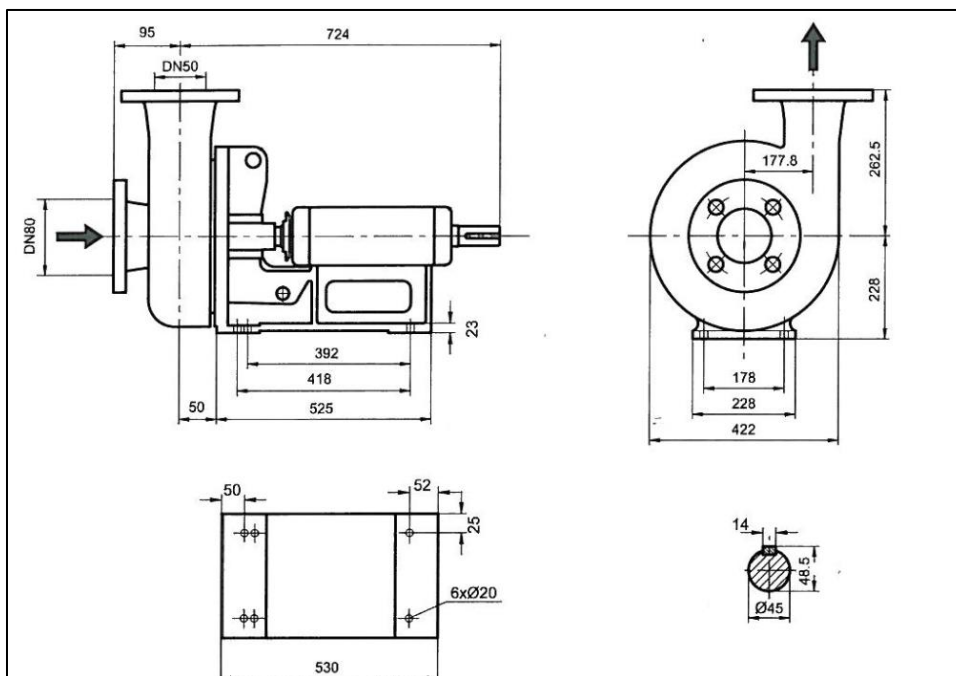

● جدول میزان آبدهی و هد (ارتفاع) پمپ گل کش HDS 50-300

دور بر دقیقه 1450	آبدهی (متر مکعب بر ساعت)					قطر پروانه (میلیمتر)	فلنج پمپ (میلیمتر)		مشخصات موتور			قطر لوله		
							مکش	رانش	قدرت		جریان آمپر	مکش	رانش	
	کیلو وات	اسب بخار	کیلو وات	اسب بخار										
ارتفاع (متر)	40	50	60	70	80	330	80	50	18.5	25	36.5	**	***	
	36.5	35.3	33.6	31.4	29.0				320	18.5	25			36.5
	30.1	29.0	27.2	25.7	23.0				290	15	20			32
	24.5	23.1	21.5	19	15.5				270	11	15			23.8

دور بر دقیقه 2900	آبدهی (متر مکعب بر ساعت)					قطر پروانه (میلیمتر)	فلنج پمپ (میلیمتر)		مشخصات موتور			قطر لوله		
							مکش	رانش	قدرت		جریان آمپر	مکش	رانش	
	کیلو وات	اسب بخار	کیلو وات	اسب بخار										
ارتفاع (متر)	71.3	69.8	67.5	64.1	60	220	80	50	30	40	58.5	**	***	
	63.5	61.8	59.6	56.2	52				210	30	40			58.5
	55.6	54	51.5	47.8	42.6				200	22	30			44
	46.4	44.2	41.5	37.2	32				185	18.5	25			36.5



- نمودارهای همپوشانی پمپ گل کش HDS 50-300 برای دورهای ۱۴۵۰ و ۲۹۰۰ دور بر دقیقه

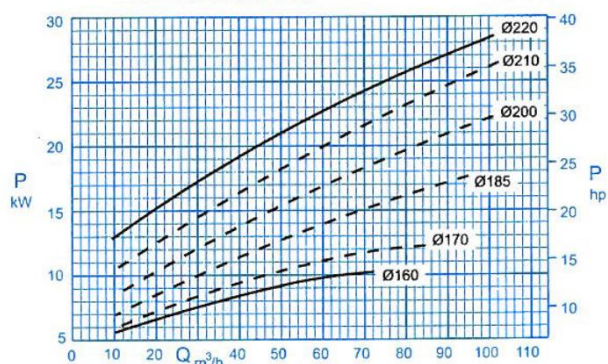
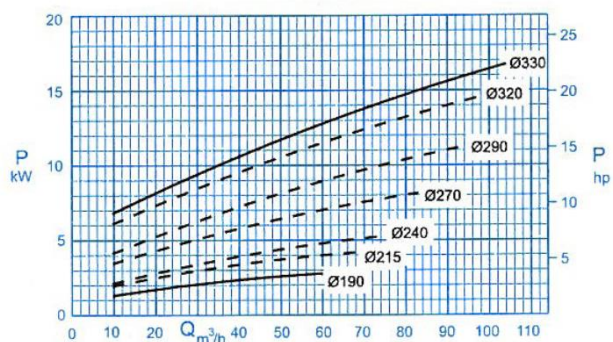
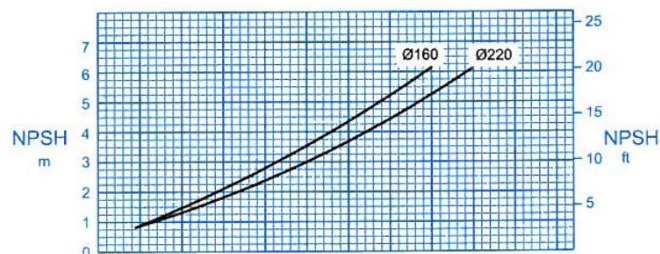
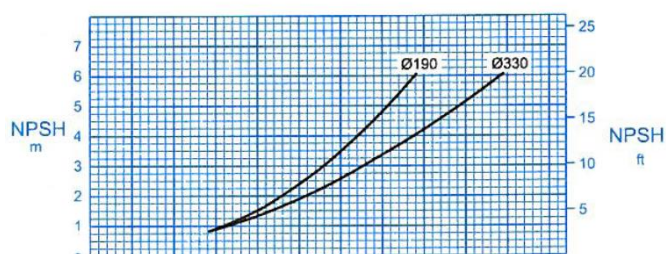
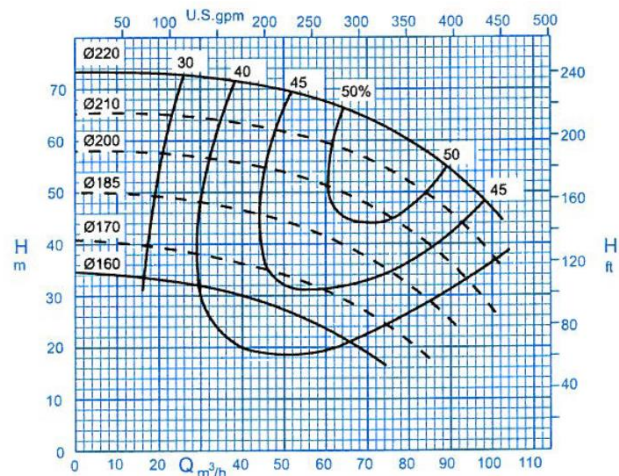
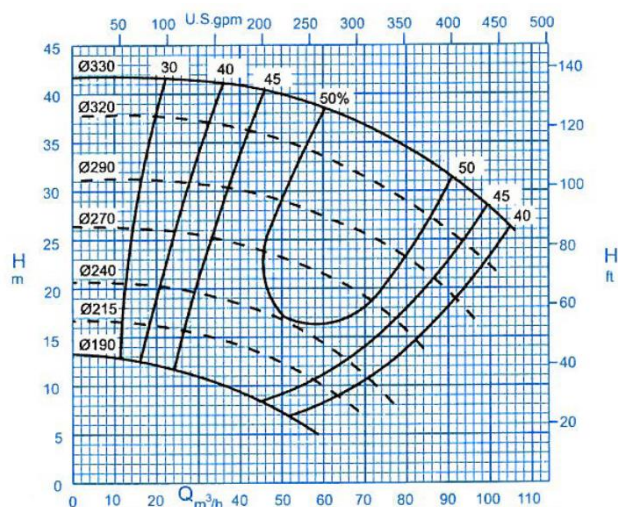

دور موتور ۱۴۵۰ / 1450 rpm

دور موتور ۲۹۰۰ / 2900 rpm